



สัญญาซื้อขาย

สัญญาเลขที่ ๒๓๗/๒๕๖๑

สัญญาฉบับนี้ทำขึ้น ณ ศาลากลางจังหวัดสกลนคร ตำบล/แขวง ราชูเชิงชุม อำเภอ/เขต เมืองสกลนคร จังหวัด สกลนคร เมื่อวันที่ ๒๖ พฤศจิกายน ๒๕๖๑ ระหว่าง จังหวัดสกลนคร โดย นายกิตติศักดิ์ ตำนวิบูลย์ นายแพทย์ทรงคุณวุฒิ รักษาการในตำแหน่งผู้อำนวยการโรงพยาบาลสกลนคร ปฏิบัติราชการแทนผู้ว่าราชการจังหวัดสกลนคร ตามคำสั่งจังหวัดสกลนครที่ ๓๗๑๖/๒๕๖๑ ลงวันที่ ๑๗ ตุลาคม พ.ศ. ๒๕๖๑ ซึ่งต่อไปในสัญญานี้เรียกว่า "ผู้ซื้อ" ฝ่ายหนึ่ง กับ บริษัท เอสพีแอล กรุ๊ป จำกัด ซึ่งจดทะเบียนเป็นนิติบุคคล ณ สำนักงานทะเบียนหุ้นส่วนบริษัท กรุงเทพมหานคร กรมพัฒนาธุรกิจการค้า กระทรวงพาณิชย์ มีสำนักงานใหญ่อยู่ เลขที่ ๑๖๘ ซอยจรัญสนิทวงศ์ ๖๖/๑ ถนนจรัญสนิทวงศ์ แขวงบางพลัด เขตบางพลัด กรุงเทพมหานคร โดย นายจักรพรรณ ราษฎร์เจริญ บัตรประชาชนเลขที่ ๓ ๒๖๐๓ ๐๐๐๖๑ ๑๖ ๔ ผู้รับมอบอำนาจจากนายนิรันดร์ เขียวนิล กรรมการผู้มีอำนาจลงนามผูกพันนิติบุคคลปรากฏตามหนังสือรับรองของ สำนักงานทะเบียนหุ้นส่วนบริษัท กรุงเทพมหานคร กรมพัฒนาธุรกิจการค้า กระทรวงพาณิชย์ ที่ สจ.๑ ๐๔๒๗๒๒ ทะเบียนนิติบุคคลเลขที่ ๐๑๐๕๕๕๖๐๙๕๖๐๓ ลงวันที่ ๑๔ กันยายน ๒๕๖๑ และหนังสือมอบอำนาจลงวันที่ ๒๖ พฤศจิกายน ๒๕๖๑ แนบท้ายสัญญานี้ ซึ่งต่อไปในสัญญานี้เรียกว่า "ผู้ขาย" อีกฝ่ายหนึ่ง

คู่สัญญาได้ตกลงกันมีข้อความดังต่อไปนี้

ข้อ ๑. ข้อตกลงซื้อขาย

ผู้ซื้อตกลงซื้อและผู้ขายตกลงขาย เครื่องวัดความดันโลหิตแบบสอดแขนชนิดอัตโนมัติ ศูนย์สุขภาพชุมชนเมืองร่มเกล้า ตำบลราชูเชิงชุม อำเภอเมืองสกลนคร จังหวัดสกลนคร จำนวน ๑ (หนึ่ง) เครื่อง เป็นราคาทั้งสิ้น ๗๐,๐๐๐.๐๐ บาท (เจ็ดหมื่นบาทถ้วน) ซึ่งได้รวมภาษีมูลค่าเพิ่ม จำนวน ๔,๕๗๙.๔๔ บาท (สี่พันห้าร้อยเจ็ดสิบเก้าบาทสี่สิบสี่สตางค์) ตลอดจนภาษีอากรอื่นๆ และค่าใช้จ่ายทั้งปวงด้วยแล้ว โดยจ่ายจากเงินงบประมาณรายจ่ายประจำปีงบประมาณ พ.ศ.๒๕๖๒



(ลงชื่อ).....ผู้ซื้อ

บริษัท เอสพีแอล กรุ๊ป จำกัด (ลงชื่อ).....ผู้ขาย

(นายกิตติศักดิ์ ตำนวิบูลย์)

(นายจักรพรรณ ราษฎร์เจริญ)

นายแพทย์ทรงคุณวุฒิ รักษาการในตำแหน่ง  
ผู้อำนวยการโรงพยาบาลสกลนคร  
ปฏิบัติราชการแทนผู้ว่าราชการจังหวัดสกลนคร

(ลงชื่อ).....พยาน

(ลงชื่อ).....พยาน

(นายสุพจน์ โพธิ์พงษ์วิวัฒน์)

(นางภัชราพร วันทองสุข)

## ข้อ ๒. การรับรองคุณภาพ

ผู้ขายรับรองว่าสิ่งของที่ขายให้ตามสัญญานี้เป็นของแท้ ของใหม่ ไม่เคยใช้งานมาก่อน ไม่เป็นของเก่าเก็บ และมีคุณภาพ และคุณสมบัติไม่ต่ำกว่าที่กำหนดไว้ในเอกสารแนบท้ายสัญญาผนวก ๑

ในกรณีที่เป็นการซื้อสิ่งของซึ่งจะต้องมีการตรวจทดสอบ ผู้ขายรับรองว่า เมื่อตรวจทดสอบแล้วต้องมีคุณภาพและคุณสมบัติไม่ต่ำกว่าที่กำหนดไว้ตามสัญญานี้ด้วย

## ข้อ ๓. เอกสารอันเป็นส่วนหนึ่งของสัญญา

เอกสารแนบท้ายสัญญาดังต่อไปนี้ ให้ถือเป็นส่วนหนึ่งของ สัญญานี้

๓.๑ ผนวก ๑ รายละเอียดคุณลักษณะเฉพาะ	จำนวน	๒	หน้า
๓.๒ ผนวก ๒ แค็ตตาล็อก	จำนวน	๕	หน้า
๓.๓ ผนวก ๓ ใบเสนอราคาซื้อด้วยวิธีประกวดราคาอิเล็กทรอนิกส์ (e-bidding)	จำนวน	๒	หน้า

ความใดในเอกสารแนบท้ายสัญญาที่ขัดหรือแย้งกับข้อความในสัญญานี้ ให้ใช้ข้อความในสัญญานี้บังคับ และในกรณีที่เอกสารแนบท้ายสัญญาขัดแย้งกันเอง ผู้ขายจะต้องปฏิบัติตามคำวินิจฉัยของผู้ซื้อ คำวินิจฉัยของผู้ซื้อให้ถือเป็นที่สุด และผู้ขายไม่มีสิทธิเรียกร้องราคา ค่าเสียหาย หรือค่าใช้จ่ายใดๆเพิ่มเติมจากผู้ซื้อทั้งสิ้น

## ข้อ ๔. การส่งมอบ

ผู้ขายจะส่งมอบสิ่งของที่ซื้อขายตามสัญญาให้แก่ผู้ซื้อ ณ โรงพยาบาลสกลนคร ภายในวันที่ ๒๕ มกราคม ๒๕๖๒ ให้ถูกต้องและครบถ้วนตามที่กำหนดไว้ในข้อ ๑ แห่งสัญญานี้ พร้อมทั้งหีบห่อหรือเครื่องรัดพันผูก โดยเรียบร้อย

การส่งมอบสิ่งของตามสัญญานี้ ไม่ว่าจะเป็นการส่งมอบเพียงครั้งเดียว หรือส่งมอบหลายครั้ง ผู้ขายจะต้องแจ้งกำหนดเวลาส่งมอบแต่ละครั้งโดยทำเป็นหนังสือนำไปยื่นต่อผู้ซื้อ ณ โรงพยาบาลสกลนคร ๑๐๔๑ ถนนเจริญเมือง ในวันและเวลาทำการของผู้ซื้อ ก่อนวันส่งมอบไม่น้อยกว่า ๗ (เจ็ด) วันทำการของผู้ซื้อ

## ข้อ ๕. การตรวจรับ

เมื่อผู้ซื้อได้ตรวจรับสิ่งของที่ส่งมอบและเห็นว่าถูกต้องครบถ้วนตามสัญญาแล้ว ผู้ซื้อจะออกหลักฐานการรับมอบเป็นหนังสือไว้ให้ เพื่อผู้ขายนำมาเป็นหลักฐานประกอบการขอรับเงินค่าสิ่งของนั้น

(ลงชื่อ).....ผู้ซื้อ  บริษัท เอสพีแอล (ลงชื่อ).....ผู้ขาย

(นายกิตติศักดิ์ ดำนวิบูลย์)

(นายจักรพรรณ ราษฎร์เจริญ)

นายแพทย์ทรงคุณวุฒิ รักษาการในตำแหน่ง

ผู้อำนวยการโรงพยาบาลสกลนคร

ปฏิบัติราชการแทนผู้ว่าราชการจังหวัดสกลนคร

(ลงชื่อ).....พยาน

(ลงชื่อ).....พยาน

(นายสุพจน์ โพธิ์พงศวิวัฒน์)

(นางภัชราพร วันทองสุข)

ถ้าผลของการตรวจรับปรากฏว่าสิ่งของที่ผู้ขายส่งมอบไม่ตรงตามข้อ ๑ ผู้ซื้อทรงไว้ซึ่งสิทธิที่จะไม่รับสิ่งของนั้น ในกรณีเช่นว่านี้ ผู้ขายต้องรับนำสิ่งของนั้นกลับคืนโดยเร็วที่สุดเท่าที่จะทำได้และนำสิ่งของมาส่งมอบให้ใหม่ หรือต้องทำการแก้ไขให้ถูกต้องตามสัญญาด้วยค่าใช้จ่ายของผู้ขายเอง และระยะเวลาที่เสียไปเพราะเหตุดังกล่าวผู้ขายจะนำมาอ้างเป็นเหตุขอขยายเวลาส่งมอบตามสัญญาหรือ ของดหรือลดค่าปรับไม่ได้

#### ข้อ ๖. การชำระเงิน

ผู้ซื้อตกลงชำระเงิน ค่าสิ่งของตามข้อ ๑ ให้แก่ผู้ขาย เมื่อผู้ซื้อได้รับมอบสิ่งของตามข้อ ๕ ไว้โดยครบถ้วนแล้ว

การจ่ายเงินตามเงื่อนไขแห่งสัญญานี้ ผู้ซื้อจะโอนเงิน เข้าบัญชีเงินฝากธนาคารของผู้ขายชื่อ ธนาคารกสิกรไทย จำกัด (มหาชน) สาขาถนนสิรินธร ซอยบัญชี บจก. เอสพีแอล กรุ๊ป เลขที่บัญชี ๗๑๗๒๓๔๘๘๘๒ ทั้งนี้ ผู้ขายตกลงเป็นผู้รับภาระเงินค่าธรรมเนียม หรือค่าบริการอื่นใดเกี่ยวกับการโอน รวมทั้งค่าใช้จ่ายใดๆ (ถ้ามี) ที่ธนาคารเรียกเก็บ และยินยอมให้มีการหักเงินดังกล่าวจากจำนวนเงินโอนในงวดนั้นๆ

#### ข้อ ๗. การรับประกันความชำรุดบกพร่อง

ผู้ขายตกลงรับประกันความชำรุดบกพร่องหรือขัดข้องของสิ่งของตามสัญญานี้ เป็นเวลา ๑ (หนึ่ง) ปี นับถัดจากวันที่ผู้ซื้อได้รับมอบสิ่งของทั้งหมดไว้โดยถูกต้องครบถ้วนตามสัญญา โดยภายในกำหนดเวลาดังกล่าว หากสิ่งของตามสัญญานี้เกิดชำรุดบกพร่องหรือขัดข้องอันเนื่องมาจากการใช้งานตามปกติ ผู้ขายจะต้องจัดการซ่อมแซมหรือแก้ไขให้อยู่ในสภาพที่ใช้การได้ดีดังเดิม ภายใน ๗ (เจ็ด) วัน นับถัดจากวันที่ได้รับแจ้งจากผู้ซื้อโดยไม่คิดค่าใช้จ่ายใดๆ ทั้งสิ้น หากผู้ขายไม่จัดการซ่อมแซมหรือแก้ไขภายในกำหนดเวลาดังกล่าว ผู้ซื้อจะมีสิทธิที่จะทำการนั้นเองหรือจ้างผู้อื่นให้ทำการนั้นแทนผู้ขาย โดยผู้ขายต้องเป็นผู้ออกค่าใช้จ่ายเองทั้งสิ้น

ในกรณีเร่งด่วนจำเป็นต้องรีบแก้ไขเหตุชำรุดบกพร่องหรือขัดข้องโดยเร็ว และไม่อาจรอคอยให้ผู้ขายแก้ไขในระยะเวลาที่กำหนดไว้ตามวรรคหนึ่งได้ ผู้ซื้อจะมีสิทธิเข้าจัดการแก้ไขเหตุชำรุดบกพร่องหรือขัดข้องนั้นเองหรือให้ผู้อื่นแก้ไขความชำรุดบกพร่องหรือขัดข้อง โดยผู้ขายต้องรับผิดชอบชำระค่าใช้จ่ายทั้งหมด

การที่ผู้ซื้อทำการนั้นเอง หรือให้ผู้อื่นทำการนั้นแทนผู้ขาย ไม่ทำให้ผู้ขายหลุดพ้นจากความรับผิดชอบตามสัญญา หากผู้ขายไม่ชดใช้ค่าใช้จ่ายหรือค่าเสียหายตามที่ผู้ซื้อเรียกร้องผู้ซื้อจะมีสิทธิบังคับจากหลักประกันการปฏิบัติตามสัญญาได้

#### ข้อ ๘. หลักประกันการปฏิบัติตามสัญญา

(ลงชื่อ).....ผู้ซื้อ

(นายกิตติศักดิ์ ตำนวิบูลย์)

นายแพทย์ทรงคุณวุฒิ รักษาการในตำแหน่ง

ผู้อำนวยการโรงพยาบาลสกลนคร

ปฏิบัติราชการแทนผู้ว่าราชการจังหวัดสกลนคร

(ลงชื่อ).....พยาน

(นายสุพจน์ โพธิ์พงษ์วิวัฒน์)



บริษัท เอสพีแอล กรุ๊ป จำกัด

(ลงชื่อ).....ผู้ขาย

(นายจักรพรรณ ราษฎร์เจริญ)

(ลงชื่อ).....พยาน

(นางภัชราพร วันทองสุข)

ในขณะที่ทำสัญญานี้ผู้ขายได้นำหลักประกันเป็น หนังสือค้ำประกันของธนาคารกสิกรไทย จำกัด (มหาชน) สาขาถนนสีรินธร เลขที่ ๑๐๐๐๒๑๒๑๐๖๐๓ ลงวันที่ ๒๖ พฤศจิกายน ๒๕๖๑ เป็นจำนวนเงิน ๓,๕๐๐ บาท (สามพันห้าร้อยบาทถ้วน) ซึ่งเท่ากับร้อยละห้า (๕%) ของราคาทั้งหมดตามสัญญา มามอบให้แก่ผู้ซื้อ เพื่อเป็นหลักประกันการปฏิบัติตามสัญญานี้

กรณีผู้ขายใช้หนังสือค้ำประกันมาเป็นหลักประกันการปฏิบัติตามสัญญา หนังสือค้ำประกันดังกล่าวจะต้องออกโดยธนาคารที่ประกอบกิจการในประเทศไทย หรือโดยบริษัทเงินทุนหรือบริษัทเงินทุนหลักทรัพย์ที่ได้รับอนุญาตให้ประกอบกิจการเงินทุนเพื่อการพาณิชย์และประกอบธุรกิจค้ำประกันตามประกาศของธนาคารแห่งประเทศไทย ตามรายชื่อบริษัทเงินทุนที่ธนาคารแห่งประเทศไทยแจ้งเวียนให้ทราบตามแบบที่คณะกรรมการนโยบายการจัดซื้อจัดจ้างและการบริหารพัสดุภาครัฐกำหนดหรืออาจเป็นหนังสือค้ำประกันอิเล็กทรอนิกส์ตามวิธีการที่กรมบัญชีกลางกำหนดก็ได้ และจะต้องมีอายุการค้ำประกันตลอดไปจนกว่าผู้ขายพ้นข้อผูกพันตามสัญญานี้

หลักประกันที่ผู้ขายนำมามอบให้ตามวรรคหนึ่ง จะต้องมีอายุครอบคลุมความรับผิดชอบของผู้ขายตลอดอายุสัญญานี้ ถ้าหลักประกันที่ผู้ขายนำมามอบให้ดังกล่าวลดลงหรือเสื่อมค่าลง หรือมีอายุไม่ครอบคลุมถึงความรับผิดชอบของผู้ขายตลอดอายุสัญญา ไม่ว่าจะด้วยเหตุใดๆ ก็ตาม รวมถึงกรณีผู้ขายส่งมอบสิ่งของล่าช้าเป็นเหตุให้ระยะเวลาส่งมอบหรือวันครบกำหนดความรับผิดชอบในความชำรุดบกพร่องตามสัญญาเปลี่ยนแปลงไป ไม่ว่าจะเกิดขึ้นคราวใด ผู้ขายต้องหาหลักประกันใหม่หรือหลักประกันเพิ่มเติมให้มีจำนวนครบถ้วนตามวรรคหนึ่งมามอบให้แก่ผู้ซื้อภายใน ๓๐ (สามสิบ) วัน นับถัดจากวันที่ได้รับแจ้งเป็นหนังสือจากผู้ซื้อ

หลักประกันที่ผู้ขายนำมามอบไว้ตามข้อนี้ ผู้ซื้อจะคืนให้แก่ผู้ขาย โดยไม่มีดอกเบี้ยเมื่อผู้ขายพ้นจากข้อผูกพันและความรับผิดชอบตามสัญญานี้แล้ว

**ข้อ ๙. การบอกเลิกสัญญา**

ถ้าผู้ขายไม่ปฏิบัติตามสัญญาข้อใดข้อหนึ่ง หรือเมื่อครบกำหนดส่งมอบสิ่งของตามสัญญานี้แล้ว หากผู้ขายไม่ส่งมอบสิ่งของที่ตกลงขายให้แก่ผู้ซื้อหรือส่งมอบไม่ถูกต้อง หรือไม่ครบจำนวน ผู้ซื้อ มีสิทธิบอกเลิกสัญญาทั้งหมดหรือแต่บางส่วนได้ การใช้สิทธิบอกเลิกสัญญานั้นไม่กระทบสิทธิของผู้ซื้อที่จะเรียกร้องค่าเสียหายจากผู้ขาย

ในกรณีที่ผู้ซื้อใช้สิทธิบอกเลิกสัญญา ผู้ซื้อ มีสิทธิรับหรือบังคับจากหลักประกัน ตามข้อ ๖ และข้อ ๘ เป็นจำนวนเงินทั้งหมดหรือแต่บางส่วนก็ได้ แล้วแต่ผู้ซื้อจะเห็นสมควร และถ้าผู้ซื้อจัดซื้อสิ่งของจากบุคคลอื่น เต็มจำนวนหรือเฉพาะจำนวนที่ขาดส่ง แล้วแต่กรณี ภายในกำหนด ๓ (สาม) เดือน นับถัดจากวันบอกเลิกสัญญา ผู้ขายจะต้องชดใช้ราคาที่เพิ่มขึ้นจากราคาที่กำหนดไว้ในสัญญานี้ด้วย

(ลงชื่อ)..........ผู้ซื้อ  บริษัท เอสดีแอล กรุ๊ป จำกัด (มหาชน)..........ผู้ขาย

(นายกิตติศักดิ์ ตำนวิบูลย์) (นายจักรพรรณ ราษฎร์เจริญ)

นายแพทย์ทรงคุณวุฒิ รักษาการในตำแหน่ง  
ผู้อำนวยการโรงพยาบาลสกลนคร  
ปฏิบัติราชการแทนผู้ว่าราชการจังหวัดสกลนคร

(ลงชื่อ)..........พยาน (ลงชื่อ)..........พยาน

(นายสุพจน์ โพธิ์พงษ์วิวัฒน์) (นางภัทราพร วันทองสุข)

### ข้อ ๑๐. ค่าปรับ

ในกรณีที่ผู้ซื้อมิได้ใช้สิทธิบอกเลิกสัญญาตามข้อ ๙ ผู้ขายจะต้องชำระค่าปรับให้ผู้ซื้อเป็นรายวันในอัตราร้อยละ ๐.๒๐ (ศูนย์จุดสองศูนย์) ของราคาสินค้าที่ยังไม่ได้รับมอบ นับถัดจากวันครบกำหนดตามสัญญา จนถึงวันที่ผู้ขายได้นำสิ่งของมาส่งมอบให้แก่ผู้ซื้อจนถูกต้องครบถ้วนตามสัญญา

การคิดค่าปรับในกรณีสิ่งของที่ตกลงซื้อขายประกอบกันเป็นชุด แต่ผู้ขายส่งมอบเพียงบางส่วน หรือขาดส่วนประกอบส่วนหนึ่งส่วนใดไปทำให้ไม่สามารถใช้งานได้โดยสมบูรณ์ ให้ถือว่า ยังไม่ได้ส่งมอบสิ่งของนั้นเลย และให้คิดค่าปรับจากราคาสินค้าของเต็มทั้งชุด

ในระหว่างที่ผู้ซื้อยังมีได้ใช้สิทธิบอกเลิกสัญญานั้น หากผู้ซื้อเห็นว่าผู้ขายไม่อาจปฏิบัติตามสัญญาต่อไปได้ ผู้ซื้อจะใช้สิทธิบอกเลิกสัญญาและริบหรือบังคับจากหลักประกันตาม (ข้อ ๖ และ) ข้อ ๘ กับเรียกร้องให้ชดใช้ราคาที่เพิ่มขึ้นตามที่กำหนดไว้ในข้อ ๙ วรรคสองก็ได้ และถ้าผู้ซื้อได้แจ้งข้อเรียกร้องให้ชำระค่าปรับไปยังผู้ขายเมื่อครบกำหนดส่งมอบแล้ว ผู้ซื้อจะมีสิทธิที่จะปรับผู้ขายจนถึงวันบอกเลิกสัญญาได้อีกด้วย

### ข้อ ๑๑. การบังคับค่าปรับ ค่าเสียหาย และค่าใช้จ่าย



ในกรณีที่ผู้ขายไม่ปฏิบัติตามสัญญาข้อใดข้อหนึ่งด้วยเหตุใดๆ ก็ตาม จนเป็นเหตุให้เกิดค่าปรับ ค่าเสียหาย หรือค่าใช้จ่ายแก่ผู้ซื้อ ผู้ขายต้องชดใช้ค่าปรับ ค่าเสียหาย หรือค่าใช้จ่ายดังกล่าวให้แก่ผู้ซื้อโดยสิ้นเชิง ภายในกำหนด ๓๐ (สามสิบ) วัน นับถัดจากวันที่ได้รับแจ้งเป็นหนังสือจากผู้ซื้อ หากผู้ขายไม่ชดใช้ให้ถูกต้องครบถ้วน ภายในระยะเวลาดังกล่าวให้ผู้ซื้อจะมีสิทธิที่จะหักเอาจากจำนวนเงินค่าสิ่งของที่ซื้อขายที่ต้องชำระ หรือบังคับจากหลักประกันการปฏิบัติตามสัญญาได้ทันที

หากค่าปรับ ค่าเสียหาย หรือค่าใช้จ่ายที่บังคับจากเงินค่าสิ่งของที่ซื้อขายที่ต้องชำระ หรือหลักประกันการปฏิบัติตามสัญญาแล้วยังไม่เพียงพอ ผู้ขายยินยอมชำระส่วนที่เหลือที่ยังขาดอยู่ จนครบถ้วนตามจำนวนค่าปรับ ค่าเสียหาย หรือค่าใช้จ่ายนั้น ภายในกำหนด ๓๐ (สามสิบ) วัน นับถัดจากวันที่ได้รับแจ้งเป็นหนังสือจากผู้ซื้อ

หากมีเงินค่าสิ่งของที่ซื้อขายตามสัญญาที่หักไว้จ่ายเป็นค่าปรับ ค่าเสียหาย หรือค่าใช้จ่ายแล้ว ยังเหลืออยู่อีกเท่าใด ผู้ซื้อจะคืนให้แก่ผู้ขายทั้งหมด

### ข้อ ๑๒. การงดหรือลดค่าปรับ หรือขยายเวลาส่งมอบ

ในกรณีที่มีเหตุเกิดจากความผิดหรือความบกพร่องของฝ่ายผู้ซื้อ หรือเหตุสุดวิสัย หรือเกิดจากเหตุการณ์อันหนึ่งอันใดที่ผู้ขายไม่ต้องรับผิดชอบตามกฎหมาย หรือเหตุอื่นตามที่กำหนดในกฎกระทรวง ซึ่งออกตามความ

(ลงชื่อ)..........ผู้ซื้อ บริษัท เอสพีแอล กรุ๊ป จำกัด (ลงชื่อ)..........ผู้ขาย

(นายกิตติศักดิ์ ดำนวิบูลย์)

(นายจักรพรรณ ราษฎร์เจริญ)

นายแพทย์ทรงคุณวุฒิ รักษาการในตำแหน่ง

ผู้อำนวยการโรงพยาบาลสกลนคร

ปฏิบัติราชการแทนผู้ว่าราชการจังหวัดสกลนคร

(ลงชื่อ)..........พยาน

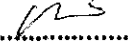
(ลงชื่อ)..........พยาน

(นายสุพจน์ โพธิ์พงศวิวัฒน์)

(นางภัชราพร วันทองสุข)

ในกฎหมายว่าด้วยการจัดซื้อจัดจ้างและการบริหารพัสดุภาครัฐ ทำให้ผู้ขายไม่สามารถส่งมอบสิ่งของตามเงื่อนไขและกำหนดเวลาแห่งสัญญานี้ได้ ผู้ขายมีสิทธิของดหรือลดค่าปรับหรือขยายเวลาส่งมอบตามสัญญาได้ โดยจะต้องแจ้งเหตุหรือพฤติการณ์ดังกล่าวพร้อมหลักฐานเป็นหนังสือให้ผู้ซื้อทราบภายใน ๑๕ (สิบห้า) วัน นับถัดจากวันที่เหตุอันสิ้นสุดลง หรือตามที่กำหนดในกฎกระทรวงดังกล่าว

ถ้าผู้ขายไม่ปฏิบัติให้เป็นไปตามความในวรรคหนึ่ง ให้ถือว่าผู้ขายได้ละสิทธิเรียกร้องในการที่จะของดหรือลดค่าปรับหรือขยายเวลาส่งมอบตามสัญญา โดยไม่มีเงื่อนไขใดๆ ทั้งสิ้น เว้นแต่กรณีเหตุเกิดจากความผิดหรือความบกพร่องของฝ่ายผู้ซื้อซึ่งมีหลักฐานชัดเจนหรือผู้ซื้อทราบที่อยู่แล้วตั้งแต่ต้น

การงดหรือลดค่าปรับหรือขยายเวลาส่งมอบตามสัญญาตามวรรคหนึ่ง อยู่ในดุลพินิจของผู้ซื้อที่จะพิจารณาตามที่เห็นสมควร

### ข้อ ๑๓. การใช้เรือไทย

ถ้าสิ่งของที่จะต้องส่งมอบให้แก่ผู้ซื้อตามสัญญานี้ เป็นสิ่งของที่ผู้ขายจะต้องส่งหรือนำเข้ามาจากต่างประเทศ และสิ่งของนั้นต้องนำเข้ามาโดยทางเรือในเส้นทางเดินเรือที่มีเรือไทยเดินอยู่ และสามารถให้บริการรับขนได้ตามที่รัฐมนตรีว่าการกระทรวงคมนาคมประกาศกำหนด ผู้ขายต้องจัดการให้สิ่งของดังกล่าวบรรทุกโดยเรือไทยหรือเรือที่มีสิทธิเช่นเดียวกับเรือไทยจากต่างประเทศมายังประเทศไทย เว้นแต่จะได้รับอนุญาตจากกรมเจ้าท่าก่อนบรรทุกของนั้นลงเรืออื่นที่มีใช้เรือไทยหรือเป็นของที่รัฐมนตรีว่าการกระทรวงคมนาคมประกาศยกเว้นให้บรรทุกโดยเรืออื่นได้ ทั้งนี้ ไม่ว่าการส่งหรือนำเข้าสิ่งของดังกล่าวจากต่างประเทศจะเป็นแบบใด

ในการส่งมอบสิ่งของตามสัญญาให้แก่ผู้ซื้อ ถ้าสิ่งของนั้นเป็นสิ่งของตามวรรคหนึ่ง ผู้ขายจะต้องส่งมอบใบตราส่ง (Bill of Lading) หรือสำเนาใบตราส่งสำหรับของนั้น ซึ่งแสดงว่าได้บรรทุกมาโดยเรือไทยหรือเรือที่มีสิทธิเช่นเดียวกับเรือไทยให้แก่ผู้ซื้อพร้อมกับการส่งมอบสิ่งของด้วย

ในกรณีที่สิ่งของดังกล่าวไม่ได้บรรทุกจากต่างประเทศมายังประเทศไทย โดยเรือไทยหรือเรือที่มีสิทธิเช่นเดียวกับเรือไทย ผู้ขายต้องส่งมอบหลักฐานซึ่งแสดงว่าได้รับอนุญาตจากกรมเจ้าท่า ให้บรรทุกของโดยเรืออื่นได้หรือหลักฐานซึ่งแสดงว่าได้ชำระค่าธรรมเนียมพิเศษเนื่องจากการไม่บรรทุกของโดยเรือไทยตามกฎหมายว่าด้วยการส่งเสริมการพาณิชย์มาแล้วอย่างใดอย่างหนึ่งแก่ผู้ซื้อด้วย

ในกรณีที่ผู้ขายไม่ส่งมอบหลักฐานอย่างใดอย่างหนึ่งดังกล่าวในวรรคสองและวรรคสามให้แก่ผู้ซื้อ แต่จะขอส่งมอบสิ่งของดังกล่าวให้ผู้ซื้อก่อนโดยยังไม่รับชำระเงินค่าสิ่งของ ผู้ซื้อที่มีสิทธิรับสิ่งของดังกล่าวไว้ก่อนและชำระเงินค่าสิ่งของเมื่อผู้ขายได้ปฏิบัติถูกต้องครบถ้วนดังกล่าวแล้วได้

(ลงชื่อ).....ผู้ซื้อ

(นายกิตติศักดิ์ ตำนวิบูลย์)

นายแพทย์ทรงคุณวุฒิ รักษาการในตำแหน่ง

ผู้อำนวยการโรงพยาบาลสกลนคร

ปฏิบัติราชการแทนผู้ว่าราชการจังหวัดสกลนคร

(ลงชื่อ).....พยาน

(นายสุพจน์ โพธิ์พงศ์วิวัฒน์)



(ลงชื่อ).....ผู้ขาย

(นายจักรพรรณ ราษฎร์เจริญ)

(ลงชื่อ).....พยาน

(นางภัชราพร วันทองสุข)

สัญญาที่สร้างขึ้นเป็นสองฉบับ มีข้อความถูกต้องตรงกัน คู่สัญญาได้อ่านและเข้าใจข้อความโดยละเอียด  
ตลอดแล้ว จึงได้ลงลายมือชื่อพร้อมทั้งประทับตรา (ถ้ามี) ไว้เป็นสำคัญต่อหน้าพยาน และคู่สัญญาต่างยึดถือไว้ฝ่ายละ  
หนึ่งฉบับ

(ลงชื่อ).....ผู้ซื้อ

(นายกิตติศักดิ์ ด้านวิบูลย์)

นายแพทย์ทรงคุณวุฒิ รักษาการในตำแหน่ง

ผู้อำนวยการโรงพยาบาลสกลนคร

ปฏิบัติราชการแทนผู้ว่าราชการจังหวัดสกลนคร



บริษัท เอสทีแอสแอล กรุ๊ป จำกัด

(ลงชื่อ).....ผู้ขาย

(นายจักพรรณ ราษฎร์เจริญ)

(ลงชื่อ).....พยาน

(นายสุพจน์ โพธิ์พงษ์วิวัฒน์)

(ลงชื่อ).....พยาน

(นางภัชราพร วันทองสุข)

เลขที่โครงการ ๖๑๐๙๓๐๐๐๙๐๒

เลขคুমสัญญา ๖๑๑๑๐๑๐๑๑๔๐๓

เอกสารแนบท้ายสัญญาซื้อขาย

เครื่องวัดความดันโลหิตแบบสอดแขนชนิดอัตโนมัติ ศูนย์สุขภาพชุมชนเมืองร่มเกล้า

ตำบลธาตุเชิงชุม อำเภอเมืองสกลนคร จังหวัดสกลนคร จำนวน ๑ เครื่อง

- |  |       |   |      |
|--|-------|---|------|
| ๑. ผนวก ๑ รายละเอียดคุณลักษณะเฉพาะ                                   | จำนวน | ๒ | หน้า |
| ๒. ผนวก ๒ แค็ตตาล็อก   | จำนวน | ๕ | หน้า |
| ๓. ผนวก ๓ ใบเสนอราคาซื้อด้วยวิธีประกวดราคาอิเล็กทรอนิกส์ (e-bidding) | จำนวน | ๒ | หน้า |

(ลงชื่อ).....ผู้ซื้อ

(นายกิตติศักดิ์ ตำนวิบูลย์)

นายแพทย์ทรงคุณวุฒิ รักษาการในตำแหน่ง  
ผู้อำนวยการโรงพยาบาลสกลนคร  
ปฏิบัติราชการแทนผู้ว่าราชการจังหวัดสกลนคร

(ลงชื่อ).....พยาน

(นายสุพจน์ โพธิ์พงศ์วิวัฒน์)



บริษัท เอสแอนด์แอล กรุ๊ป จำกัด

(ลงชื่อ).....ผู้ขาย

(นายจักรพรรณ ราษฎร์เจริญ)

(ลงชื่อ).....พยาน

(นางภัชราพร วันทองสุข)





บริษัท เอส พี แอล กรุ๊ป จำกัด

SPL GROUP CO.,LTD.











168 ซอย จารุณสารวิงง ซ่ง 66/1 ถนนจางระพัตถิ เขตบางนพลิต กรุงเทพททง 10700  
168 Soi Jarunsaritwong 66/1, Jarunsaritwong rd. Bangplad, Bangkok 10700, THAILAND  
Tel :02-880-1564 -5 Fax:02-880-1566 http://www.splgroup.info

TM-2657P

คุณสมบัติเฉพาะ

เครื่องวัดความดันโลหิตแบบอัตโนมัติชนิดสอดแขน พร้อมโปรแกรมตรวจจับ IHB (Irregular Heart Beat)

1. วัตถุประสงค์การใช้งาน เหมาะสำหรับใช้วัดความดันโลหิต ในหน่วยงานที่มีผู้ป่วยมาก โดยการสอดแขนเข้าเครื่องวัดพร้อมจอใหญ่ที่ยังไม่ติดก็ยังสามารถวัด ความดันโลหิต ได้พร้อมพิมพ์ผลอัตโนมัติ แสดงค่าความดันโลหิต และสามารถคัดกรองผู้ป่วยที่มีอัตรา การเต้นของหัวใจไม่สม่ำเสมอได้ (IHB)
2. คุณสมบัติทั่วไป
  - 2.1 สามารถวัดความดันโลหิต และชีพจรอัตโนมัติชนิดสอดแขนพร้อมเครื่องพิมพ์ผล
  - 2.2 ตัวเครื่องมีขนาดกะทัดรัด มีน้ำหนักไม่เกิน 6 กิโลกรัม
  - 2.3 สามารถสอดแขนเพื่อ วัดความดันโลหิตได้ทั้งแขนซ้ายหรือแขนขวา
  - 2.4 จอภาพแสดงผล เป็นตัวเลข (LED สีแดง ขนาดใหญ่) สามารถมองเห็น ได้ชัดเจน
  - 2.5 เครื่องพิมพ์ผลด้วยกระดาษความร้อน (Thermal) สามารถเลือกรูปแบบการพิมพ์ได้ไม่น้อยกว่า 4 รูปแบบ เช่น การ ใช้รูปภาพสัญลักษณ์ของหน่วยงาน, แสดงแถบบาร์โค้ด, แสดง QR code และสามารถแสดงจำนวนการใช้งานเครื่องได้
  - 2.6 ใช้กับไฟฟ้า 100-220 โวลท์ 50-60 เฮิรตซ์
  - 2.7 มีที่รองรับปลั๊กแขนขณะทำการ วัด
  - 2.8 มีที่คล้องกุญแจป้องกันการโจรกรรมเครื่อง
  - 2.9 ผ่านการทดสอบความดันโลหิตทางคลินิก (NIBP clinical test)
  - 2.10 เป็นผลิตภัณฑ์ของประเทศญี่ปุ่น
3. คุณสมบัติพิเศษ
  - 3.1 ใช้เทคโนโลยีการ วัดแบบ Oscillometric
  - 3.2 มีโปรแกรมตรวจ จับอัตรา การเต้นของหัวใจที่ผิดปกติ (IHB) โดยจะพิมพ์ผลออกมาเป็นสัญลักษณ์รูปหัวใจบนกระดาษพิมพ์ผลเมื่อพบผู้ป่วยที่มีผิดปกติ
  - 3.3 สามารถแสดงค่า ความดันโลหิตตั้งแต่ 0-299 มิลลิเมตรปรอท
  - 3.4 สามารถวัดค่าความดันได้ SYS ตั้งแต่ 40-270 มิลลิเมตรปรอท, DIA ตั้งแต่ 20-200 มิลลิเมตรปรอทและค่าเฉลี่ยค่าความดันโลหิตตั้งแต่ 30-240 ครั้งต่อวินาที
  - 3.5 เครื่องสามารถ วัดค่า ให้แม่นยำสูง โดยวัดค่า ความคลาดเคลื่อนของค่าความดันโลหิต -/+ มิลลิเมตรปรอทและค่าผิดพลาดไม่เกิน : 5%
  - 3.6 สามารถตั้งเวลา วันที่ เดือน และปีจนถึงปี ค.ศ. 2050
  - 3.7 สามารถใช้ หนึ่งปุ่มกดปุ่มเดียว (One button operation)
  - 3.8 สามารถใช้งานกับผู้ป่วยที่มีรอบแขนขนาด ตั้งแต่ 18-35 เซนติเมตร
  - 3.9 มีโปรแกรมหยุดฉุกเฉิน (FAST STOP) กรณีต้องวางแขนกลับหา วัดความดัน
  - 3.10 มีระบบควบคุมการบิดของที่รัดแขนอัตโนมัติแบบ เคจบังคับแบบเพื่อให้อุปกรณ์สามารถยืดหยุ่นมาเหมาะสมตามขนาดแขน (Torque Controlled Belt drive Method)
  - 3.11 ที่รัดแขนเป็นชนิดที่ยังการเจริญเติบโตของแบคทีเรีย (Antibacterial arm cuff cover)



บริษัท เอสพีแอล กรุ๊ป จำกัด



บริษัท เอส พี แอล กรุ๊ป จำกัด

SPL GROUP CO.,LTD.

168 ซอย จรัญสนิทวงศ์ 66 แขวงบางพลัด เขตบางพลัด กรุงเทพฯ 10700

168 Soi Jaruansanitwong 66 Jaruansanitwong rd. Bangplad, Bangkok 10700, THAILAND

Tel : 02-880-1564 Fax: 02-880-1566 <http://www.splgroup.info>

TM-2657P

3.12 สามารถเชื่อมต่อระบบคอมพิวเตอร์ผ่านพอร์ต RS-232C หรือ Bluetooth (Optional)

4. อุปกรณ์ประกอบการใช้งาน

- 4.1 สายไฟ AC จำนวน 1 เส้น
- 4.2 กระดาษบันทึก จำนวน 1 เล่ม
- 4.3 ฝอดกั้น จำนวน 1 ฝอด
- 4.4 คู่มือการใช้งาน จำนวน 1 เล่ม
- 4.5 ไม้วางเครื่อง จำนวน 1 ตัว

5. เงื่อนไขเฉพาะ

- 5.1 เป็นของใหม่ ไม่เคยผ่านการใช้งานหรือสารพัดมาก่อน
- 5.2 รับประกันคุณภาพเป็นเวลาไม่น้อยกว่า 1 ปี
- 5.3 มีคู่มือการใช้งานภาษาไทยและภาษาอังกฤษอย่างละ 1 ชุด

SPL GROUP CO.,LTD.  
  
 บริษัท เอสพีแอล กรุ๊ป จำกัด

(.....)

(.....)

(.....)

(.....)

บริษัท เอสพีแอล กรุ๊ป จำกัด

**A&D**  
A&D Medical

**Fully Automatic**

# Fully Automatic Blood Pressure Monitor TM-2657P

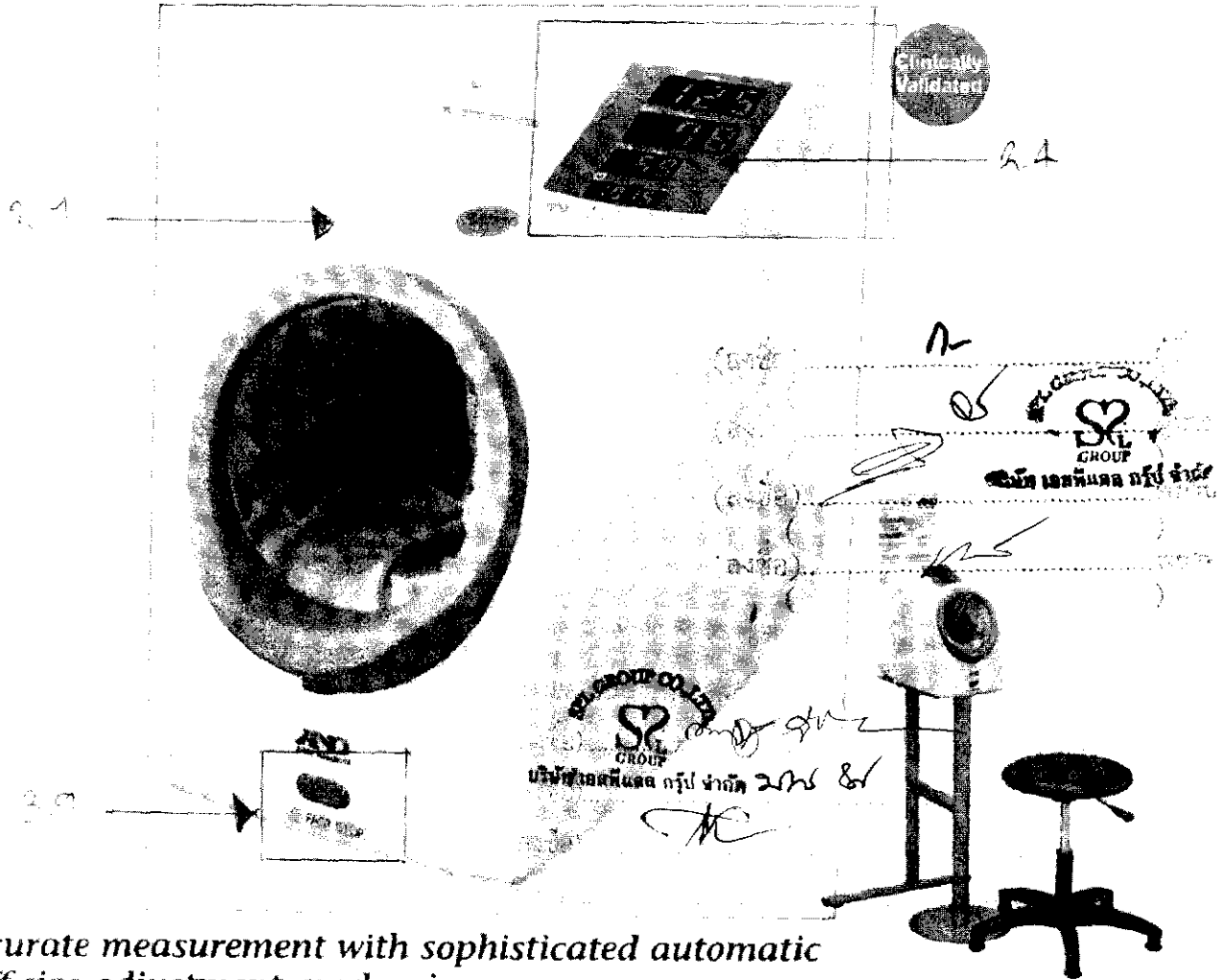

*Accurate measurement with sophisticated automatic cuff size adjustment mechanism*

*Easy operation*

*Small footprint*

CE

**A&D**  
A&D Medical  
<http://www.aandd.jp>

Technology You Can Trust

## Application & Point of use

The TM-2657P is the latest model in the range of freestanding fully automatic blood pressure monitors such as the acclaimed previous models, whose ground-breaking designs have been well received and have created many new applications, places of use, and new markets. The main reasons for the high reputation of the previous models are their fast and accurate measurement, compact profile, ease-of-use, and durability. The new TM-2657P has been superbly styled in Japan, having a slim and compact shape with increased printout speed, and offers a diversified selection for connectivity. The TM-2657P helps expand market potential, not only for hospitals, medical clinics and health check-ups, but also for corporate wellness in the workplace, pharmacy services, and fitness centers.

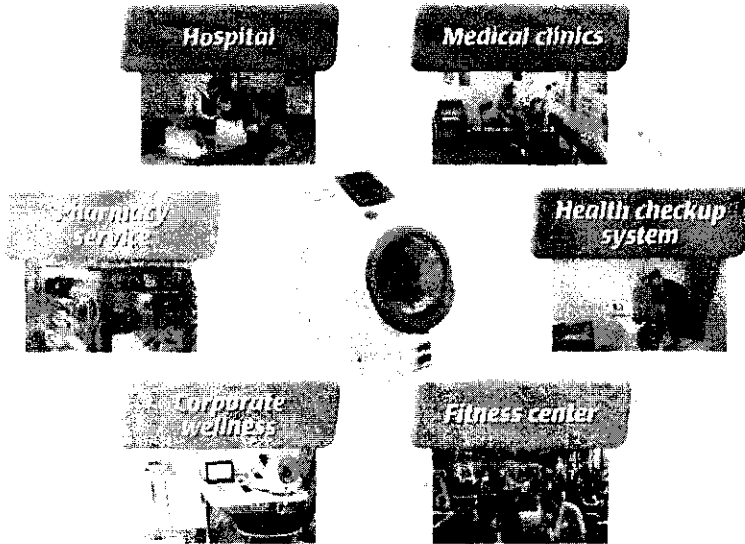
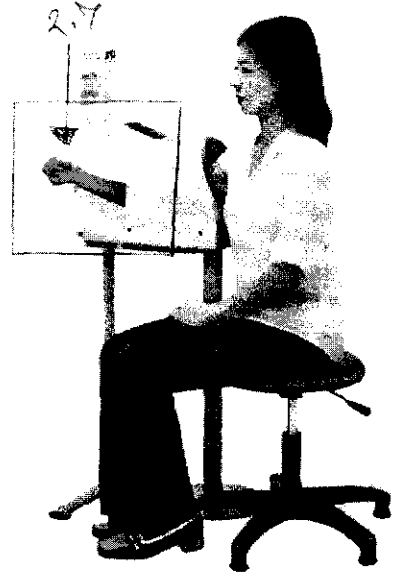

### Accurate measurement at hospitals, other medical clinics...

In some hospitals, patients can take their own blood pressure measurement using a fully automatic monitor before seeing the doctor. This "self triage" saves the patients' time and lightens the workload for the medical staff. And with modern validated BP monitors, the readings are as accurate as if the medical staff took the measurement.

### Pick an arm, any arm

Dual design allows the users to measure with either arm.

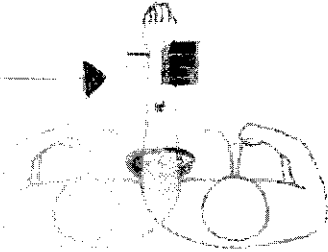

### Ease of use removes measurement strain

The slim upright design of TM-2657P enables the ideal arm position to make precise blood pressure measurements.

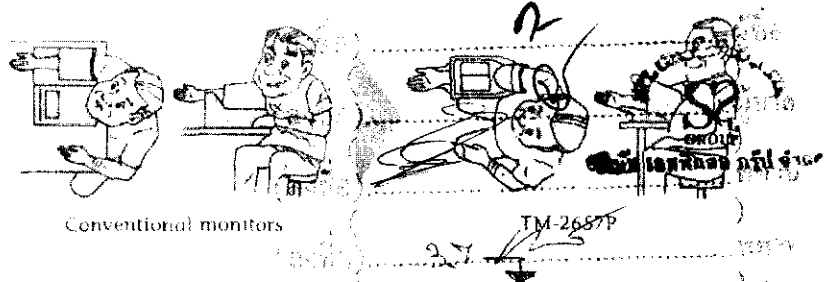

### Barrier-free design

It is convenient for pregnant women, patients with back problems and patients in wheelchairs.



### Small footprint

Slim design allows the users to put it against a wall or on a desk/counter top without taking up too much space.



### One button operation

START / STOP button located in the middle of the unit allows simple measurement with either hand.

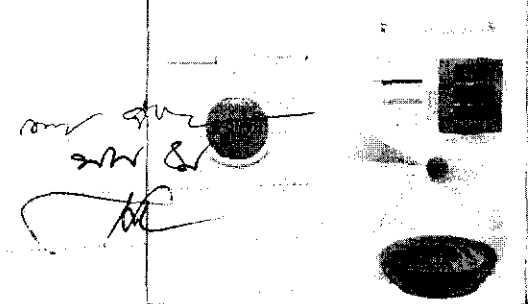

3.10

**"Torque Controlled Belt drive Method" (TCBM) adopted in our cuff fastening method**

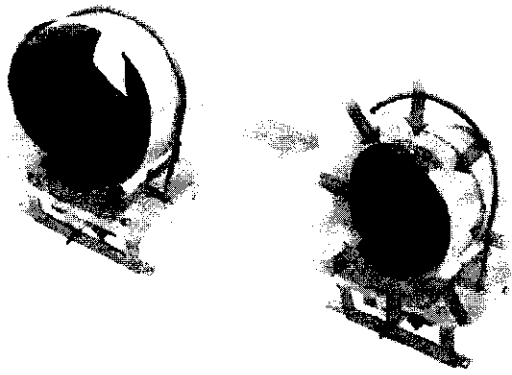

Accurate and reliable oscillometric measurement of blood pressure on the upper arm relies on correct cuff/bladder dimensions and pressure applied.

The A&D Torque Controlled Belt drive Method (TCBM) holds the upper arm perfectly with the essential personalized cuff circumference, the same measurement preparation carried out by clinical nurses

This optimum ergonomic design enables the users to measure their blood pressure with accuracy, ease, safety, high speed and comfort.

**Antibacterial arm cuff cover (included as standard)**

Newly developed antibacterial arm cuff cover has been introduced to the TM-2657P in response to advice from medical experts.

It is possible for users to measure blood pressure in a clean environment.

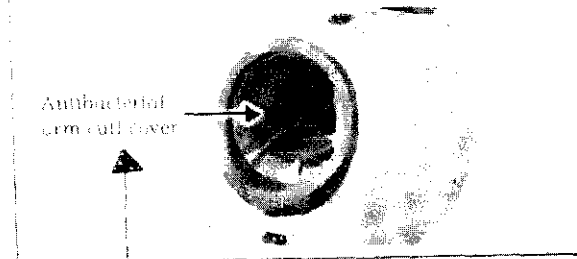

Antibacterial arm cuff cover

3.11

**Optional extension communication board (RS-232C, Bluetooth)**

- TM-2657-01-EX with MiniDIN 8pin and D-Sub 9pin
- TM-2657-03-EX with D-Sub 9pin
- TM-2657-05-EX with D-Sub 9pin and Bluetooth

The user can take control of the data and automate the operation. It can connect to PC, card readers, barcode readers, etc.

The user can also connect TM-2657P with other Bluetooth enabled devices when using TM-2657-05-EX.

(Please consult with A&D's dealers about the compatibility.)



บริษัท แอดดีแมด กรุ๊ป จำกัด

3.12

**Reliable thermal printer with open head design**

This allows easy paper roll replacement and also helps to avoid possible paper jams.

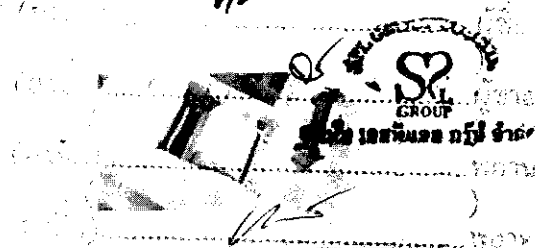

**Various print-out formats**

TM-2657P provides the users with print-outs (original mark, pictures, messages, etc.) with your ad pharmacy name etc.

A large print area is reserved for the advertisement. The printout can also include measurement information from other devices including some personal scales.

(Please consult with A&D's dealers about the compatibility.)

Bitmap	Barcode	QR code

2.5

**Other printing examples**

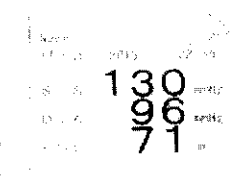

**"IHR" (Irregular Heart Beat)**

The symbol for "IHR" is printed when a very slight vibration such as shivering or shaking is detected.

(Note: This is for warning purpose only. A&D recommends contacting your physician if you see this symbol frequently.)

30 Dec 2014 22:18  
 120 mmHg  
 80 mmHg  
 60 mmHg

**Counting function**

The counting function is designed to check the usage frequency (the number of blood pressure measurements) and provide a reference for scheduled cleaning. The monitor can also display the same data on the LCD panel.

# Fully Automatic Blood Pressure Monitor

TM-2657P

## Specifications

Model name	TM-2657P
Measurement method	Oxfilemetric
AC power supply unit	Switching 100-240V AC 50-60Hz
Protection against electrical shock	Class I, Type B
Pressure display range	0-299 mmHg
SBP measurement range	85-270 mmHg, DIA 20-200 mmHg, Pulse 30-240 bpm
Measurement accuracy	Pressure ±3 mmHg, Pulse ±5%
MBP clinical test	BS (EN)1060-4:2004, BHS-1993, ±0.5 mmHg SD 8 mmHg
Cuff fastening method	Torque Controlled Bell drive Method (TCBM)
External dimensions	241(W)x324(H)x390(D)mm (9.5(W)x13.0(H)x15.4(D)inches)
Weight	Approx. 5.5 kg (12.1lb)
Applicable arm circumference	7 inches (18.0cm) to 13 inches (33.0cm)
Cuff size	125x300mm (4.9x11.8inches)
Display type	5-digit display by LED
Systemic (SYS)	
Diastolic (DIA)	
Pulse rate (PR)	
Counting function	Display of number of measurements to date: up to 999,999 times
Applied pressure	Automatic inflation by air pump
Pressure detection method	Capacitance type pressure transducer
Operating conditions	Temperature: 10-40 °C humidity: 30-85% RH, no condensing
Transport/Storage conditions	Temperature: -20-60 °C humidity: 10-95% RH, no condensing
Safety device	Quick release when START/STOP button is pressed
Features	Quick release when FAST STOP button is pressed
Lock function	Clock Display, Date & Time (2015 - 2050)

## Options & Accessories



**Dedicated stand**  
REF: TM-ST520  
(the previous model, 1A19325 can also be used for TM-2657P)



**Adjustable height stool**  
REF: TM-STA001



**Printer paper**  
(5 rolls/set)  
REF: AX-PP147-S



**Antibacterial arm cuff cover**  
(5 pieces/set)  
REF: AX-134005759-S



**Carrying case**  
REF: TM2657-10



**Foot switch**  
REF: AX-SW135



**RS-232C cable**  
REF: AX-KO1371-200

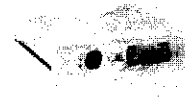

**External input/output unit RS 2ch**  
REF: TM-2657-01-EX



**External input/output unit RS 1ch**  
REF: TM-2657-01-EX



**External input/output unit RS+Bluetooth**  
REF: TM-2657-05-EX

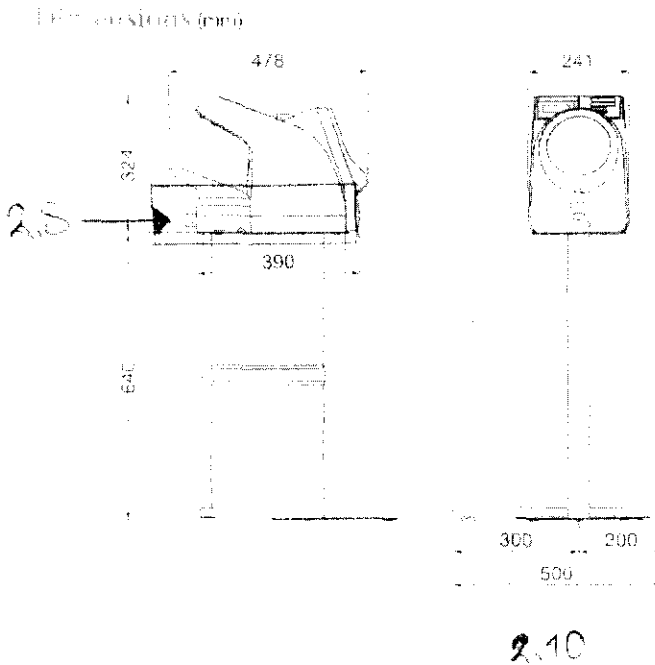

บริษัท เอสแอนด์แอล กรุ๊ป จำกัด

**A&D**  
A&D Medical

**A&D Company, Limited**

2-23-14 Higashi-Kobu 6-chome, Toriimachi, Inage, Chiba 278-0213, Japan  
 Telephone: 81(0)45591-0131 Fax: 81(0)45591-0144  
 1-240, Anand-Khananokuchi 5-chome, 3B-4, R260, Japan  
 Telephone: 81(0)485793-1111 Fax: 81(0)485793-1111  
 http://www.aand.co.jp

**A&D ENGINEERING, INC.**

1280 Automobile Parkway, San Jose, CA 95131 USA  
 Telephone: 1(408)263-8451 Fax: 1(408)263-8112

**A&D INSTRUMENTS LIMITED**

Unit 24/25 Bluebirds Way, Abingdon Business Park  
 Abingdon, Oxon OX14 1DY, UNITED KINGDOM  
 Telephone: 44(0)1235-550420 Fax: 44(0)1235-550445  
 A&D Medical Products Ltd. established in 1972, incorporated in Japan

**A&D AUSTRALASIA PTY. LTD.**

32 Dore Street, Melbourne, South Australia 5021 AUSTRALIA  
 Telephone: 61(0)8318-1819 Fax: 61(0)8325-7400

**A&D INSTRUMENTS INDIA PRIVATE LIMITED**

50P Laxmi Vihar Phase V Surajpur-122 016, Haryana, India  
 Telephone: 91(0)124047-5555 Fax: 91(0)124047-5599

TM-2657 Family of digital blood pressure monitors met all applicable requirements of the standards. None of the test demonstrated that the TM-2657 Family of digital blood pressure monitors bring new issues of safety and effectiveness.

**9. Evaluation Performance & Substantial Equivalence Conclusion:**

TM-2657 family digital blood pressure monitors pass the clinical and non-clinical evaluation based on the followed table.

**Non-clinical Test Summary:**

- Safety Tests: IEC 60601-1:2006
- EMC Tests: AAMI/ANSI/IEC 60601-1-2:2007
- Reliability Tests: IEC80601-2-30:2009+CF:2010
- Risk Assessment: ISO 14971:2012
- Bluetooth Tests: FCC 47 CFR Part 15.247 & EN 300 328 V1.8.1 (2012-06)

Clinical Test Summary based on BS EN 1060-4:2004 / ISO 141155-1 & -2:2003:				
Item	Standard Requirements	Study Results		Pass/Fail
Number of Subject	85 or more	85	100%	Pass
Number of Measurement	3 times or more	3 times	100%	Pass
Observer	2	2	100%	Pass
Observer Difference	+/- 4 mmHg or less	+/- 4 mmHg less	100%	Pass
Gender	Male 40% or more	43	50.6%	Pass
	Female 40% or more	42	49.4%	Pass
Age	Older than 50 : 50-75%	44	51.8%	Pass
Circumference of Arm	18 - 35 cm : 50-75%	49	57.6%	Pass
BP Range	SYS<110mmHg at least 10%	18	21.2%	Pass
	SYS>160mmHg at least 10%	24	28.2%	Pass
	DIA<70mmHg at least 10%	17	20.0%	Pass
	DIA>100mmHg at least 10%	29	34.1%	Pass
Measurement Result	Average : +/-5mmHg or less	SYS	-0.99mmHg	Pass
		DIA	-1.09mmHg	Pass
	S.D. : 8mmHg or less	SYS	7.62mmHg	Pass
		DIA	5.87mmHg	Pass

TM-2657 Family of digital blood pressure monitors Digital blood pressure monitors have the following similarities to the predicate devices, TM-2655 Family and UA-767 BT digital blood pressure monitors, which previously received the 510(k) clearance.

- Same intended use.
- Same oscillometric method to determine the blood pressure & pulse rate.
- Same inflation method - automatic internal pump
- Same deflation method - standard exhaust valve
- Same materials, no new materials used
- Same manufacturing processes at the same facility
- Reduced Indication of Use in arm circumference range.

Predicated Devices (TM-2655 Family)	Modified Devices (TM-2657 Family)
-------------------------------------	-----------------------------------

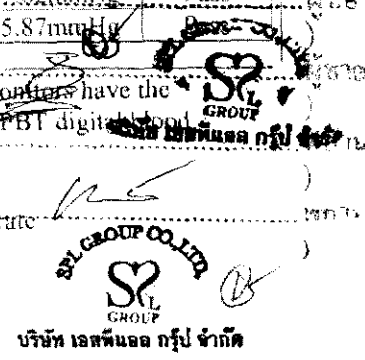

*Handwritten signatures and initials*